

arteche

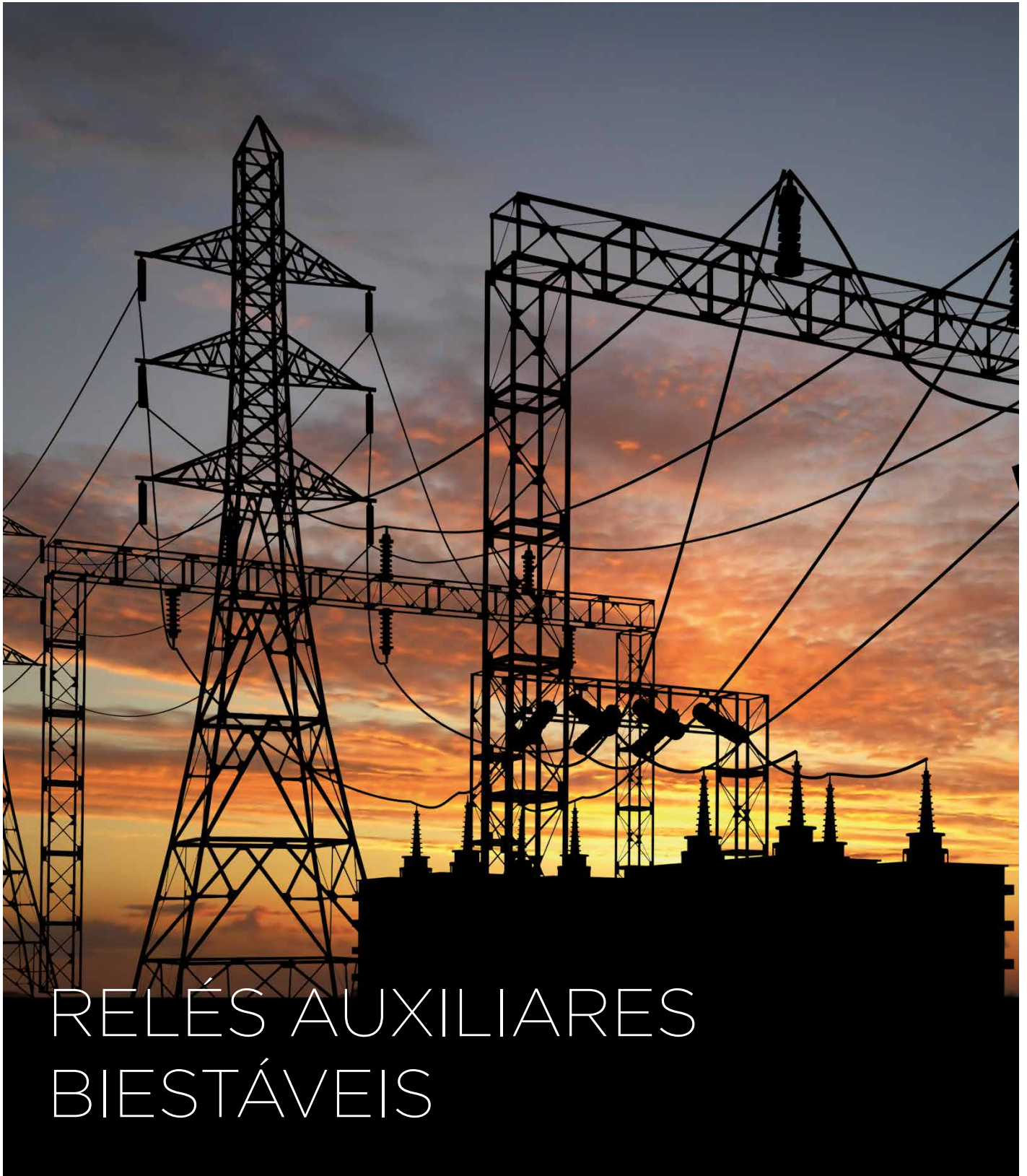

RELÉS AUXILIARES BIESTÁVEIS

Este documento está sujeito a possíveis alterações.
Entre em contato com ARTECHE para confirmação das
características e disponibilidades aqui descritas.



Moving together

ÍNDICE

- 4. > Resposta para qualquer aplicação
- 5. > Características Gerais
- 6. > Normas técnicas
- 7. > Gama de modelos
- 9. > Relés Biestáveis de Aplicação Geral
- 10. > Relés de Disparo e Bloqueio I
- 11. > Relés de Disparo e Bloqueio II
- 12. > Relés Biestáveis com Supressor de Sobretensão na Bobina
- 13. > Poder de corte
- 18. > Gráficos de tensões de energização e desenergização - temperatura
- 20. > Seleção de Modelos
- 22. > Dimensões e perfurações

RESPOSTAS PARA QUALQUER APLICAÇÃO

Os relés biestáveis da ARTECHE são relés de 2 posições estáveis para os contatos de saída. Dependendo da bobina que se alimente, os contatos passarão de uma posição a outra. O desenvolvimento do relé Arteche permite que não tenha consumo em permanência.

A gama de relés auxiliares da ARTECHE foi projetada para garantir um excelente desempenho e absoluta segurança nas condições mais adversas de funcionamento.

Seu elevado desempenho técnico e mecânico, assim com as diferentes alternativas de relés biestáveis ARTECHE (gama FF e gama standard), são confiáveis para as aplicações mais exigentes e de maior responsabilidade em diferentes setores. Entre elas se destacam:

SETOR ELÉTRICO:

Centrais Geradoras, Subestações de energia.

- › Memória da posição de disjuntores e seccionadores.
- › Atuação direta sobre o equipamento de MT / AT (disjuntor, seccionador)
- › Memória de comando:
 - manual / automático
 - local / remoto
- › Isolamento galvânico entre o sistema de controle e o equipamento de AT.
- › Aplicações com requerimentos de grande velocidade de atuação.
- › Aplicações com exigências de poder de corte.
- › Função de disparo e bloqueio.
- › Controle de cargas baixas, ativação de entradas digitais.
Gama FF.



SETOR FERROVIÁRIO:

Eletrificação, sinalização e intertravamentos e Material Rodante.

- › Bloqueio de portas de trens.
- › Acionamento e bloqueio de freios.
- › Atuação sobre o sistema de iluminação e ar-condicionado.
- › Sistemas de tração.
- › Controle de cargas baixas, ativação de entradas digitais.
Gama FF.



SETOR INDUSTRIAL:

Indústrias de processo contínuo (Siderurgia, petroquímica, cimenteiras) saneamento, ...

- › Vigilância de processo críticos.
- › Memória da posição de disjuntores e seccionadoras.
- › Isolamento galvânico entre o sistema de controle e o sistema de força.
- › Controle de cargas baixas, ativação de entradas digitais
Gama FF.
- › Ativação de sistemas de segurança em processos industriais:
 - Bloqueio de máquinas industriais.

A capacidade de seus contatos de saída, permitem a atuação direta em equipamentos de AT e MT, devido ao seu poder de fechamento, nominal, abertura e sobretensões que podem suportar, garantindo um isolamento perfeito.

CARACTERÍSTICAS GERAIS

Entre as características gerais dos relés biestáveis da ARTECHE, destacam-se:

- › Desenvolvidos para trabalhar permanentemente energizados e em altas temperaturas, em todas as faixas de tensão de alimentação.
 - › Sem consumo em permanência.
 - › Contato auto-limpantes.
 - › Alto nível de isolamento elétrico entre os circuitos de entrada e saída.
 - › Possibilidade de faixa estendida (+25%/-30%) para aplicações de alta segurança.
 - › Operação de cargas baixas, ativação de entradas digitais. Operações sem carga.
- Gama FF.**
- › Rapidez em tempo de atuação (até < 10ms).
 - › Capazes de suportar condições sísmicas e vibrações (Normas EN 61373; IEEE 344; IEEE 323; IEEE C37.98).
 - › Robustez.
 - › Sinalização da posição na parte frontal.
 - › Alto grau de proteção (IP40), com capa transparente, que se fazem apropriados para ambientes tropicais e salinos.
 - › Cumprimentos às normas de ensaio: IEC, EN, IEEE e CE.
 - › Ampla gama de tensões de alimentação (Vdc e Vac).
 - › Fácil instalação (relés do tipo plug-in para instalação em diversos tipos de bases).
 - › Possibilidade de trabalhar em ambientes com umidades relativas a 100%.
 - › Sem manutenção.



Grande variedade de montagem com bases traseiras e dianteiras, por parafuso ou clip faston.

NORMAS TÉCNICAS

NORMATIVA GERAL

Além das normas aplicáveis específicas, os relés biestáveis ARTECHE estão projetados de acordo com as seguintes normas:

- › **IEC 61810:** Relés Eletromecânicos tudo ou nada.
- › **IEC 60255:** Relés elétricos. Relés de medida e equipamentos de proteção.
- › **IEC 61812:** Relés de tempo específico para aplicações industriais.
- › **IEC 60947:** Equipamento de baixa tensão.
- › **IEC 61000:** Compatibilidade eletromagnética.

NORMAS FERROVIÁRIAS

- › **Série EN 60077.** Equipamentos elétricos para material rodante.
 - Parte 1: Condições gerais de serviço e regras gerais.
 - Parte 2: Componentes eletrotécnicos.
- › **EN 50155 (IEC 60571 equivalente).** Aplicações ferroviárias
 - Equipamentos elétricos aplicados sobre material rodante.

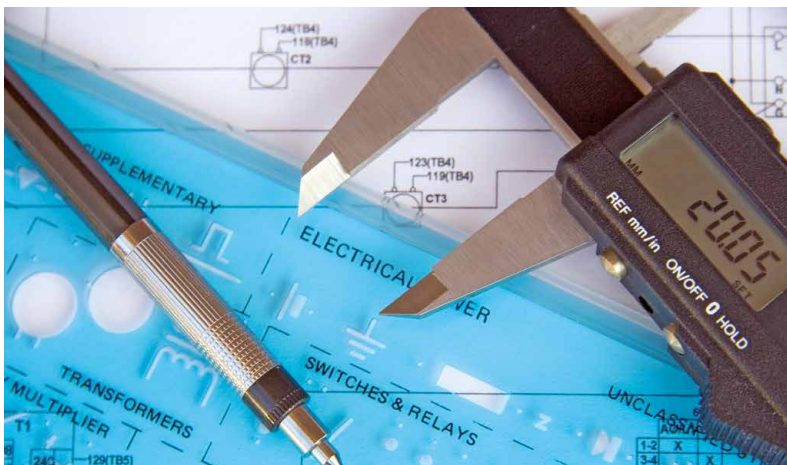

E322124

UL Recognized Component Marks for USA and Canada: Os símbolos combinados UL para os EUA e Canada são reconhecidos pelas autoridades desses países. Os equipamentos identificados com esta marca atendem os requerimentos de ambos os países.

GAMA DE MODELOS

Relé biestável de aplicação geral

Os relés biestáveis ARTECHE tem 2 posições estáveis. Estas posições se mantem mediante um imã permanente que evita posições intermediárias, o que dá uma grande segurança de funcionamento. A mudança de posição se efetua com dois sistemas de bobinas com entradas independentes no BF-3 e BJ-8 e com contatos de autocorte para cada jogo de bobina.

Seus tempos de atuação, inferiores a 20ms e a capacidade de seus contatos os fazem ideais para serem usados como interface entre a proteção e o disjuntor. A aplicação principal destes relés é como multiplicador de contatos naqueles controles que necessitam memorizar 2 posições estáveis:

- Automatico / Manual
- Fechado / Aberto



Relés biestáveis de disparo e bloqueio

Para aplicações de disparo e bloqueio onde existam requerimentos muito exigentes tanto em tempo de atuação (com modelos que asseguram seu disparo em < 10ms) como em poder de corte.

Sinalização da posição na parte frontal, que indica se o relé mudou de posição de seus contatos.

Todos estes relés dispõem de diodo de marcha livre em paralelo com a bobina (ver biestáveis com característica de supressão de sobretensões).

Também existe a possibilidade de biestável rápido e bloqueio com rearme manual.



Relé biestável com supresor de sobretensão na bobina

Todos os relés da ARTECHE, tanto em Vdc como em Vca, tem a possibilidade de incluir um elemento em paralelo com a bobina (diodo de marcha livre ou varistor).

Este elemento tem como finalidade evitar os picos de sobretensão que são gerados pela própria bobina do relé e que podem afetar a outros equipamentos instalados na mesma linha.



CARACTERÍSTICAS TÉCNICAS POR MODELO



› Artech conta com uma gama completa de relés auxiliares para o sector eléctrico, especialmente projetados para as aplicações mais exigentes.

RELÉ BIESTÁVEL DE APLICAÇÃO GERAL

Modelo	BF-3	BF-4	BJ-8	BJ-10	BI-16
--------	------	------	------	-------	-------



Aplicações

Equipamentos com 2 posições estáveis, indicados para aplicação onde se requerem memória de estados (aberto/fechado; automático/manual; local/remoto)

Características construtivas

No. de contatos	3 Reversível	4 Reversível	8 Reversível	10 Reversível	16 Reversível
Esquema de conexões					
Opções	Não dispõe de opções				
Peso (g)	300		600	600	1400
Dimensões (mm)	45 x 45 x 96,5 (Tipo F longo)		90 x 50 x 100,5 (Tipo J longo)	109 x 50 x 100,5	120 x 110 x 105

Características da bobina

Tensões de alimentação ⁽¹⁾	24, 48, 72, 110, 125, 220 Vdc / 63,5, 110, 127, 230 Vac (50-60 Hz)	24, 48, 72, 110, 125, 220 Vcc/Vca (50/60 Hz)
Faixa de tensão	+25% -30% U _N	
Tensão de energização	Ver gráficos de tensão de energização / temperaturas para Relé biestável	
Consumos médios somente na comutação	6 W	12 W
Tempos de operação	<20 ms	
Tempo de energização	<20 ms	
Contatos	AgNi	
Material dos contatos	AgNi	
Distância entre contatos	1,8 mm	
Corrente nominal	10 A	
Corrente de curta duração admissível	80 A durante 200 ms / 200 A durante 10 ms	80 A durante 200 ms / 150 A durante 10 ms
Máx. capacidade de fechamento	40 A / 0,5 s / 110 Vdc	
Breaking capacity	Ver curvas de breaking capacity (configuração de contato)	
Max. breaking capacity	Ver valor para 50.000 operações	
U _{max} contato aberto	250 Vdc / 400 Vac	
Dados de funcionamento	10 ⁷ operações	
Vida mecânica	10 ⁷ operações	10 ⁶ operações
Temperatura de operação	-40°C +70°C	
Temperatura de armazenagem	-40°C +85°C	
Umidade máx. de utilização	93% / +40°C	
Altitude de funcionamento ⁽²⁾	<2000 m	

⁽¹⁾ Outras tensões de alimentação sob demanda

⁽²⁾ Altitudes maiores, consultar

RELÉ DE DISPARO E BLOQUEIO (I)

Modelo	BF-3R	BF-4R	BJ-8R	BJ-10R	BI-16R
--------	-------	-------	-------	--------	--------



Aplicações	Aplicações de disparo e bloqueio onde exista requerimentos tanto em tempo de atuação como em poder de corte				
Configuração High burden	Não disponível		Veja detalhes em pag. 15		
Características construtivas					
No. de contatos	3 Reversível	4 Reversível	8 Reversível	10 Reversível	16 Reversível
Esquema de conexões					
Opções	Não dispõe de opções				
Peso (g)	300		600	600	1250
Dimensões (mm)	45 x 45 x 96,5 (Tipo F longo)		90 x 50 x 100,5 (Tipo J longo)	109 x 50 x 111	120 x 110 x 105
Características da bobina					
Tensões de alimentação ⁽¹⁾	24, 48, 72, 110, 125, 220 Vdc / 63,5, 110, 127, 230 Vac (50-60 Hz)				
Faixa de tensão	+10% -20% U _N				
Tensão de energização	Ver gráfico de tensão de energização / temperaturas para Relé biestável				
Consumos médios somente na comutação	17 W	17 W	30 W	30 W	90 W
Tempos de operação					
Tempo de energização	<10 ms (Vdc) <20 ms (Vac)				
Contatos					
Material dos contatos	AgNi				
Distância entre contatos	1,8 mm				
Corrente nominal	10 A				
Corrente de curta duração admissível	80 A durante 200 ms / 200 A durante 10 ms				
Máx. capacidade de fechamento	40 A / 0,5 s / 110 Vdc				
Breaking capacity	Ver curvas de breaking capacity (configuração de contato)				
Max. breaking capacity	Ver valor para 50.000 operações				
U _{max} contato aberto	250 Vdc / 400 Vac				
Dados de funcionamento					
Vida mecânica	10 ⁷ operações			10 ⁶ operações	
Temperatura de operação	-40°C +70°C				
Temperatura de armazenagem	-40°C +85°C				
Umidade máx. de utilização	93% / +40°C				
Altitude de funcionamento ⁽²⁾	<2000 m				

⁽¹⁾ Outras tensões de alimentação sob demanda
⁽²⁾ Altitudes maiores, consultar

RELÉS DE DISPARO (II)

Modelo	BF-4RP	BJ-8RP	BJ-10RP	BI-16RP
--------	--------	--------	---------	---------



Aplicações

Aplicações de disparo e bloqueio onde exista requerimentos tanto em tempo de atuação como em poder de corte.

Configuração High burden

Veja detalhes em pag. 15

Características construtivas

No. de contatos	4 Reversível	8 Reversível	10 Reversível	16 Reversível
Esquema de conexões				
Opções	Não dispõe de opções			
Peso (g)	300	600	600	1400
Dimensões (mm)	45 x 45 x 96,5 (Tipo F longo)	90 x 50 x 100,5 (Tipo J longo)	(A) 109 x (B) 50 x (C) 111	(A) 120 x (B) 110 x (C) 105
Características da bobina				
Tensões de alimentação ⁽¹⁾	24, 48, 72, 110, 125, 220 Vdc 63,5, 110, 127, 230 Vac (50-60 Hz)			110, 125, 220 Vcc ⁽³⁾
Faixa de tensão	+10% -20% U _N			
Tensão de energização (20°C)	Ver gráficos de tensão de energização / temperaturas para Relé biestável			
Consumos médios somente na comutação	17 W	30 W	30 W	90W
Tempos de operação				
Tempo de energização	<10 ms (Vdc) <13 ms (Vac)	<10 ms (Vdc) <20 ms (Vac)		<10 ms
Contatos				
Material dos contatos	AgNi			
Distância entre contatos	1,8 mm			
Corrente nominal	10 A			
Corrente de curta duração admissível	80 A durante 200 ms / 200 A durante 10 ms			
Máx. capacidade de fechamento	40 A / 0,5 s / 110 Vdc			
Breaking capacity	Ver curvas de breaking capacity (configuração de contato)			
Max. breaking capacity	Ver valor para 50.000 operações			
U _{max} contato aberto	250 Vdc / 400 Vac			
Dados de funcionamento				
Vida mecânica	10 ⁷ operações			10 ⁶ operações
Temperatura de operação	-40°C +70°C			
Temperatura de armazenagem	-40°C +85°C			
Umidade máx. de utilização	93% / +40°C			
Altitude de funcionamento ⁽²⁾	<2000 m			

⁽¹⁾ Outras tensões de alimentação sob demanda

⁽²⁾ Altitudes maiores, consultar

⁽³⁾ Tensões Vac sob encomenda

RELÉS BIESTÁVEIS COM SUPRESSOR DE SOBRETENSÃO NA BOBINA

Modelo	BF-3BB	BF-4BB	BJ-8BB	BJ-10BB	BI-16BB
--------	--------	--------	--------	---------	---------



Aplicações

Indicados quando se deseja proteger o contato do equipamento que comanda o relé auxiliar.

Características construtivas

No. de contatos	3 Reversível	4 Reversível	8 Reversível	10 Reversível	16 Reversível
Esquema de conexões					
Opções	Não dispõe de opções				
Peso (g)	300		600	600	1400
Dimensões (mm)	45 x 45 x 96,5 (Tipo F longo)		90 x 50 x 100,5 (Tipo J longo)	109 x 50 x 111	120 x 110 x 105

Características da bobina

Tensões de alimentação ⁽¹⁾	24, 48, 72, 110, 125, 220 Vdc / 63,5, 110, 127, 230 Vac (50-60 Hz) ⁽³⁾	24, 48, 72, 110, 125, 220 Vcc/Vca (50/60 Hz)		
Faixa de tensão	+25% -30% U _N	+10% -20% U _n		
Tensão de energização	Ver gráfico de tensão de energização / temperaturas para Relé biestável			
Consumos médios somente na comutação	6 W	12 W	12 W	24 W
Tempos de operação				
Tempo de energização	<20 ms			
Contatos				
Material dos contatos	AgNi			
Distância entre contatos	1,8 mm			
Corrente nominal	10 A			
Corrente de curta duração admissível	80 A durante 200 ms / 200 A durante 10 ms		80 A durante 200 ms / 150 A durante 10 ms	
Máx. capacidade de fechamento	40 A / 0,5 s / 110 Vdc			
Breaking capacity	Ver curvas de breaking capacity (configuração de contato)			
Max. breaking capacity	Ver valor para 50.000 operações			
U _{max} contato aberto	250 Vdc / 400 Vac			
Dados de funcionamento				
Vida mecânica	10 ⁷ operações	10 ⁶ operações		
Temperatura de operação	-40°C +70°C			
Temperatura de armazenagem	-40°C +85°C			
Umidade máx. de utilização	93% / +40°C			
Altitude de funcionamento ⁽²⁾	<2000 m			

⁽¹⁾ Outras tensões de alimentação sob demanda

⁽²⁾ Altitudes maiores, consultar

⁽³⁾ Calibre Vac sob demanda

PODER DE CORTE



› Equipamentos em operação em todos os continentes, indústrias de alta responsabilidade como a petrolífera e a nuclear também confiam em nossos relés.

CAPACIDADE DE ABERTURA

O poder de corte é um parâmetro crítico dentro do projeto e das aplicações dos relés. A vida do relé se vê consideravelmente reduzida em função da carga (especialmente para cargas severas), dependendo do número de operações e as condições ambientais onde se encontra o equipamento.

Em qualquer configuração, os relés ARTECHE possuem valores elevados de corte de corrente. Estes limites se mostram na tabela seguinte, expressados na forma de corrente e de potência. Em todos os casos, os relés garantem o correto funcionamento durante 50.000 manobras.

Assim mesmo, os valores que se mostram nos gráficos são valores obtidos sob condições normais de laboratório e podem ser diferentes dos valores em condições de funcionamento real. Em qualquer caso, a possibilidade de cabear os contatos em série ou uma maior distância entre contatos fazem que os valores aumentem consideravelmente.

Tensão 24 Vdc

Diferentes configurações de cargas.

Carga resistiva:

› L/R= 0 ms.

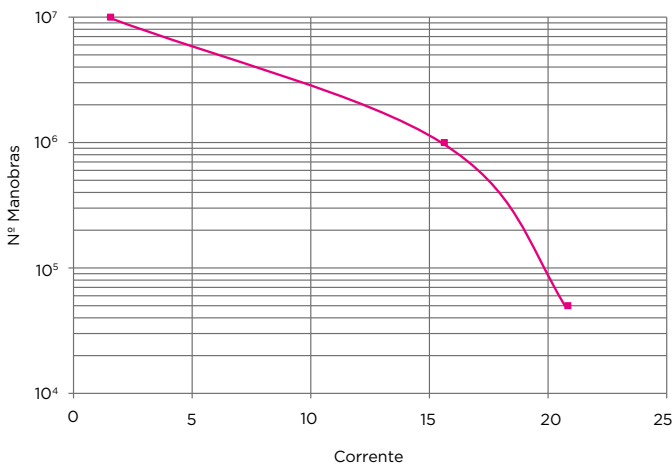

Carga Altamente Indutiva:

› L/R= 40 ms.

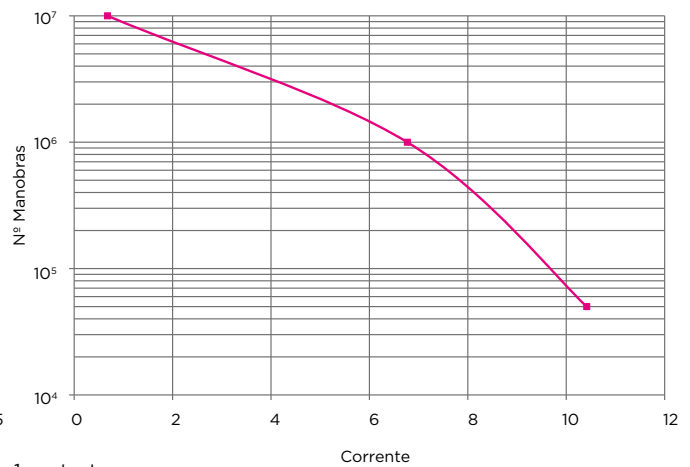

—■— 1 contacto

Vdc	Configuração dos contatos	0 ms		20 ms		40 ms	
		P(W)	I(A)	P(W)	I(A)	P(W)	I(A)
24	1 contato	500	20,83	370	15,42	250	10,42

(*) Ver curva e dados de contatos em série

Tensão 110 Vdc

Diferentes configurações de cargas.

Carga resistiva:

› L/R= 0 ms.

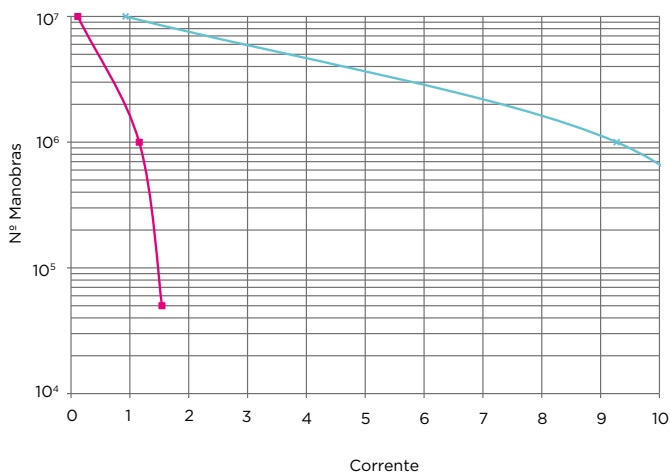

Carga Altamente Indutiva:

› L/R= 40 ms.

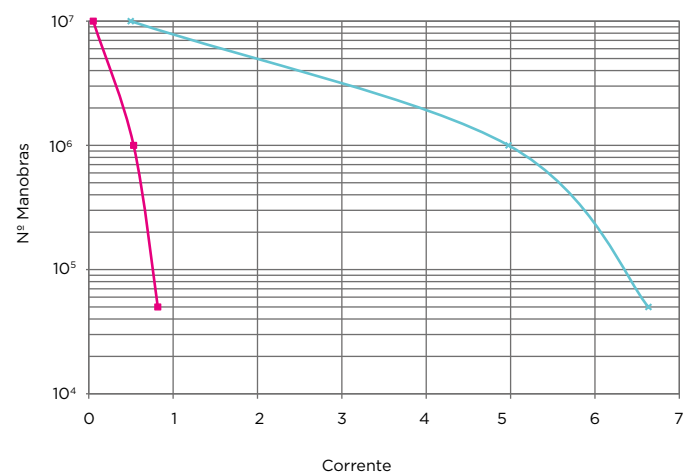

—■— 1 contato
—*— 2 contatos

Vdc	Configuração dos contatos	0 ms		20 ms		40 ms	
		P(W)	I(A)	P(W)	I(A)	P(W)	I(A)
110	1 contato	170	1,55	140	1,27	90	0,82
	2 contatos	1,360	12,36	1,106	10,05	730	6,63

Tensão 220 Vdc

Diferentes configurações de cargas.

Carga resistiva:

› L/R= 0 ms.

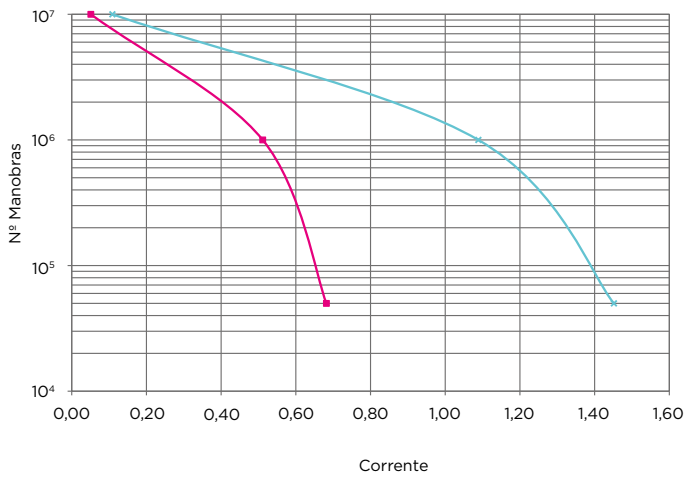

Carga Altamente Indutiva:

› L/R= 40 ms.

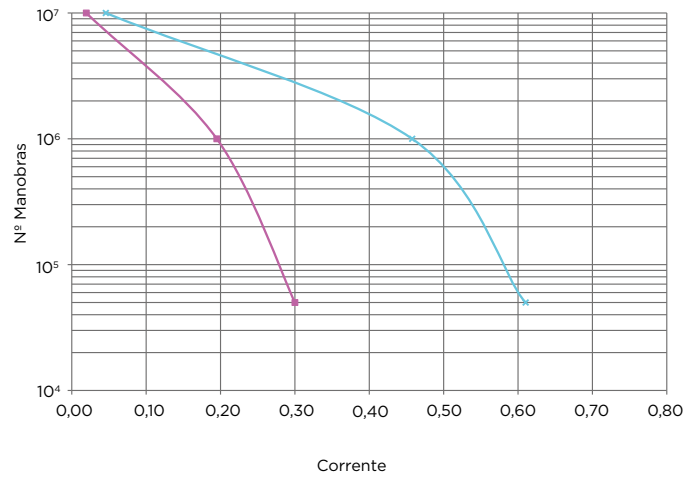

— 1 contato
— 2 contatos

Vdc	Configuração dos contatos	0 ms		20 ms		40 ms	
		P(W)	I(A)	P(W)	I(A)	P(W)	I(A)
220	1 contato	150	0,68	115	0,52	66	0,30
	2 contatos	319	1,45	234	1,06	134	0,61

COMO SELECIONAR A CURVA DO MEU EQUIPAMENTO

Os gráficos mostram os valores de poder de corte, tanto para cargas resistivas como para cargas altamente indutivas, para três valores de tensão de referência (para outros valores de tensão, consultar). Nelas, se mostram quatro curvas diferentes:

- › 1 contato: Poder de corte para equipamentos com distancia entre contatos = 1,8 mm.
- › 2 contatos: Poder de corte para equipamentos com contatos em série (distância entre contatos = 1,8mm).

Nas tabelas de dados técnicos indica a distância entre contatos de cada um dos equipamentos.

COMO AUMENTAR O PODER DE CORTE

Os equipamentos ARTECHE são relés de potência, projetados especialmente para possuir uma grande capacidade de corte, existem aplicações que as cargas são tão elevadas que se faz necessário aumentar o poder de corte, mantendo a confiabilidade dos contatos dos equipamentos auxiliares.

Para isto, os relés biestáveis ARTECHE oferecem a seguinte alternativa e recomendação:

- › Possibilidade de cabeamento de dois ou mais contato em série, externamente ao equipamento, permitindo um incremento considerável do poder de corte destes equipamentos, garantindo seu correto funcionamento durante um grande número de operações.



TENSÃO DE ENERGIZAÇÃO E DESENERGIZAÇÃO – TEMPERATURA



Os gráficos abaixo mostram a variação da faixa de tensão de alimentação em função da temperatura para todos os relés de biestáveis.

Relés biestáveis de aplicação geral e relés biestáveis com supressor de sobretensão na bobina.

RELÉS BIESTÁVEIS DE APLICAÇÃO GERAL

Faixa de tensão de operação com a temperatura ambiente.

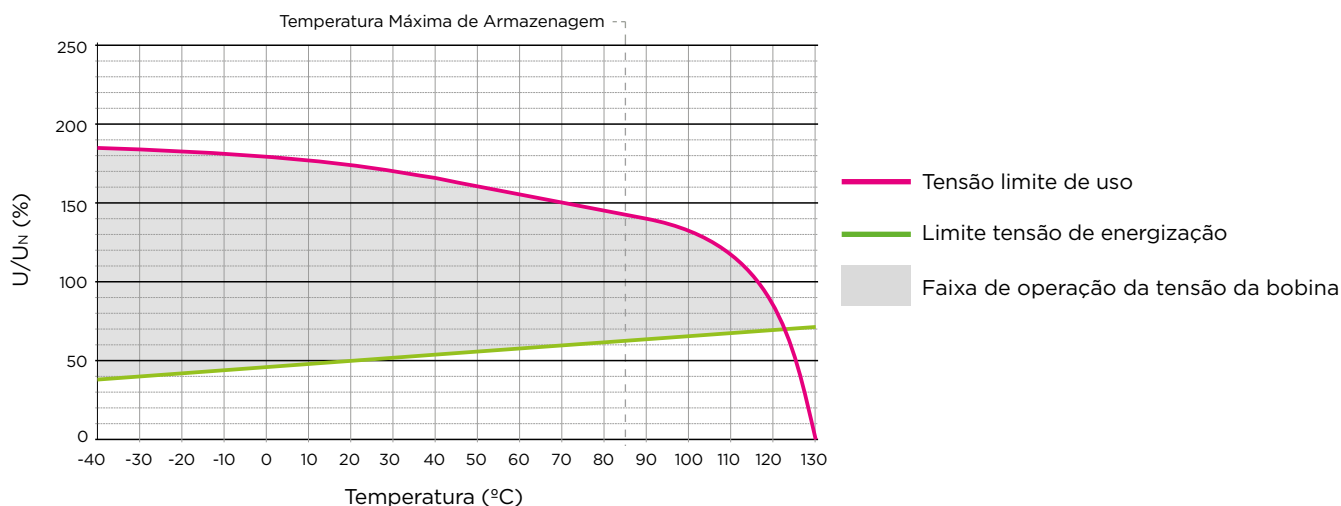

RELÉS DE DISPARO E BLOQUEIO E RELÉ DE DISPARO E BLOQUEIO COM BOTÃO DE RESET

Faixa de tensão de operação com a temperatura ambiente.

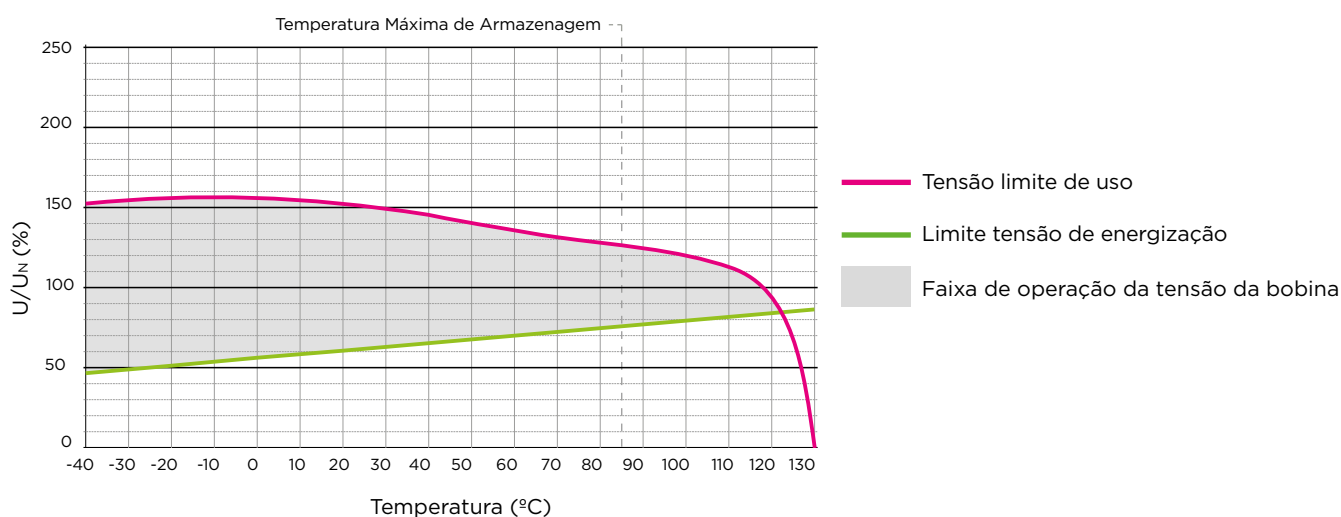

SELEÇÃO DE MODELOS

Biestáveis	Tipo	Gama	Gama FF(*)	Tensão Aux. Vdc ou Vac
Seleção do modelo ▶▶				
Gama de aplicação geral				
Relé de 3 contatos	BF-3			
Relé de 4 contatos	BF-4			
Relé de 8 contatos	BJ-8			
Relé de 10 contatos	BJ-10			
Relé de 16 contatos	BI-16			
Opções				
Diodo em paralelo com a bobina (somente Vdc)		BB		
Relé disparo (somente Vdc)		R		
Relé rápido com botão de reset (**)		RP		
Gama FF				
Aplicações ferroviárias embarcadas ou cargas de baixo valor	Não		-	
	Sim		FF	
Tensão Aux. Vdc ou Vac				
Especificar valor e tensão Vdc ou Vac em função do modelo (ex.: 24Vdc)				

* Indicar exclusivamente se requer gama FF.

** Não disponível para 3 contatos.

DIMENSÃO DOS RELÉS

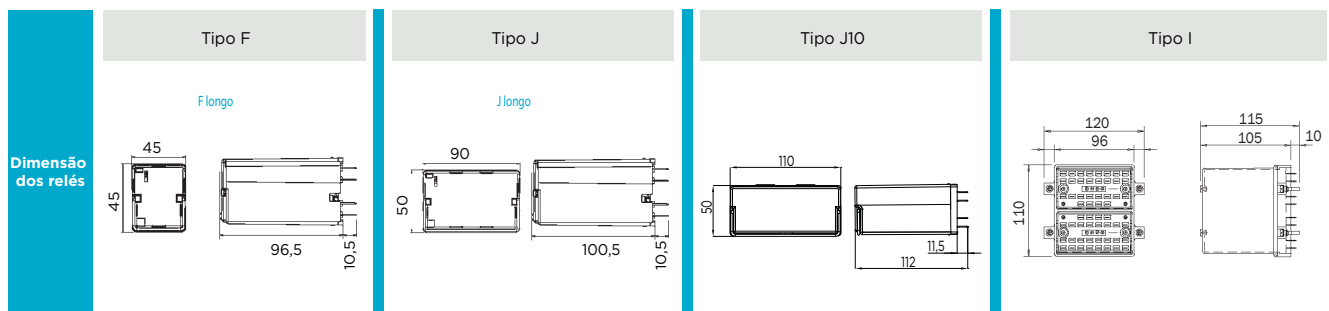

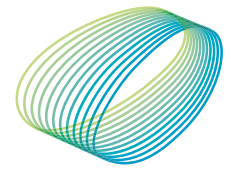

arteche



Arteche conta com mais de 100 pontos de serviço e atenção técnica, uma rede extensiva de Engenheiros especialistas sempre perto de suas necessidades.

TRAVAMENTOS

TRAVAMENTO	BASE OP	RELÉ OP/NÃO OP
E0	Universal (2 travamentos para relés D e F; 4 para relés J)	RD; RF; RJ; TDF; TDJ; VDF; VDJ; BJ10
		Universal (Saco de 20 ud) Universal (Saco de 100 ud)
E41	DN-DE IP, DN-DE 2C IP	RD OP
E50	DN-TR OP, DN-TR 2C OP	RD OP
E40	FN-DE IP, FN-DE 2C IP	RF OP
E43	FN-DE IP, FN-DE 2C IP	TDF OP; VDF OP
E42	FN-TR OP, FN-TR 2C OP	RF OP
E44	FN-TR OP, FN-TR 2C OP	TDF OP; VDF OP
E31	FN-DE IP, FN-DE 2C IP	BF
E21	FN-TR OP, FN-TR 2C OP	BF
E45	JN-DE IP, JN-DE 2C IP	RJ OP
E47	JN-DE IP, JN-DE 2C IP	TDJ OP; VDJ OP
E46	JN-TR OP, JN-TR 2C OP	RJ OP
E48	JN-TR OP, JN-TR 2C OP	TDJ OP; VDJ OP
E49	J10N-TR OP, J10N-TR 2C OP	BJ10
E51	JN10-DE IP, JN10-DE 2C IP	BJ10
E29	JN-DE IP, JN-DE 2C IP	BJ; UJ
E27	JN-TR OP, JN-TR 2C OP	BJ; UJ

ACCESSÓRIOS

Pinos de proibição para os relés RD; RF; RJ; TDF; TDJ; VDF; VDJ (Saco 100ud)



Travamentos E0

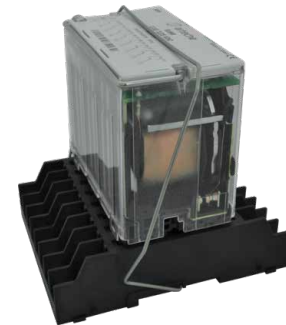

Travamentos E**

BASES, DIMENSÃO E PERFURAÇÕES

Bases		Opções		
Relé	Tipo	Parafuso	Duplo faston	Peso (g)
F	Conexão frontal IP10	FN-DE IP10	FN-DE2C IP10	110
	Conexão frontal IP20	FN-DE IP20	FN-DE2C IP20	110
	Conexão traseira IP10	FN-TR OP	FN-TR2C OP	90
J	Semi-embutida IP10	F-EMP OP		300
	Conexão frontal IP10	JN-DE IP10	JN-DE2C IP10	225
	Conexão frontal IP20	JN-DE IP20	JN-DE2C IP20	225
	Conexão traseira IP10	JN-TR OP	JN-TR2C OP	180
J10	Semi-embutida IP10	J-EMP OP		300
	Conexão frontal IP20	J10N-DE IP20	J10N-DE2C IP20	280
	Conexão traseira IP10	J10N-TR OP	J10N-TR2C OP	225
I	Semi-embutida IP10	J10-EMP OP		325
	Conexão traseira IP10	I-TR	I-TR2C	500
	Semi-embutida IP10	I-EMP		500

Accessórios

Travas de fixação

Identificação sobre a anilha de extração



Conexão lateral para os restantes modelos

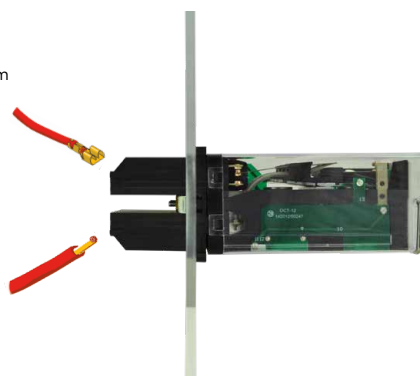

Base Conexão traseira

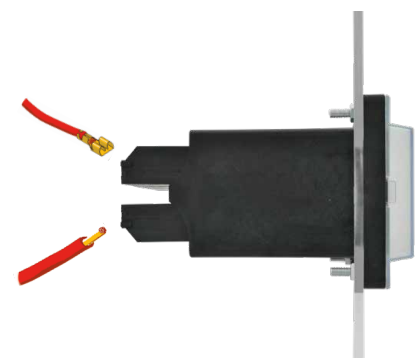

Base semi-embutida

Base Conexão frontal

	Relés tipo F	Relés tipo J	Relés tipo J10	Relés tipo I
Bases para Carril DIN (1) (2)	<p>FN-DE IP10 • FN-DE2C IP10</p>	<p>JN-DE IP10 • JN-DE2C IP10</p>		<p>I-DE IP10</p>
	<p>FN-DE IP20 • FN-DE2C IP20</p> <p>Fixação no painel</p>	<p>JN-DE IP20 • JN-DE2C IP20</p> <p>Fixação no painel</p>	<p>J10N DE IP20 • J10N DE2C IP20</p> <p>Fixação no painel</p> <p>AGUJEROS DE FIJACION FIX DRILLING</p>	<p>Fixação no painel</p>
Bases para conexão traseira	<p>FN-TR OP IP10 • FN-TR2C OP IP10</p>	<p>JN-TR OP IP10 • JN-TR2C OP IP10</p>	<p>J10N TR OP • J10N TR2C OP</p>	<p>I-TR, I-TR2C IP10</p>
	<p>F-EMP OP IP10</p>	<p>J-EMP OP IP10</p>	<p>J10 EMP TR OP</p>	<p>I-EMP IP10</p>
Furações				

(1) Fixação a trilho EN50022
DIN46277/3

(2) La distancia mínima entre bases muda em função do relé e do tipo de base.
Para mais informações, solicite o manual de bases para relés de Arteche.



arteche
Moving together



Actualizaciones: ARTECHE_CT_Reles-auxiliares-biestables_PT
Versión: 3.1